

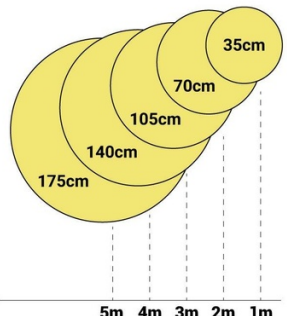

10W



hasta/until/jusqu'à
10m

DIMENSIÓN DE LA IMAGEN





2-3m



3-10m

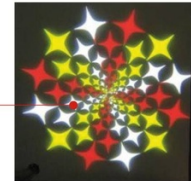

Proyector de logos LED GOBO 10W fijo interior - Óptica 20° - IP20

Ref. BLP10I-F

Proyector LED GOBO FIJO de 10W de potencia para proyección de logotipos, imágenes e insignias en interior. Los proyectores de logo son conocidos también como LED GOBO, proyector GOBO o GOBO LED. Este proyector está diseñado para uso en interior, con grado de protección IP20. Proyecta imágenes fijas en alta definición. Alcanza un rango de 3-10 metros en oscuridad y 2-3 metros a la luz del día. El enfoque de la óptica se ajusta manualmente. Cuenta con una óptica de 20° y una intensidad lumínica de 1300 lúmenes. Barcelona LED ofrece el servicio de grabado de logotipos por láser en los cristales espejo. La compra del foco proyector incluye el grabado de un primer logo hasta 4 colores de forma gratuita (tiempo estimado de entrega: 10-15 días).

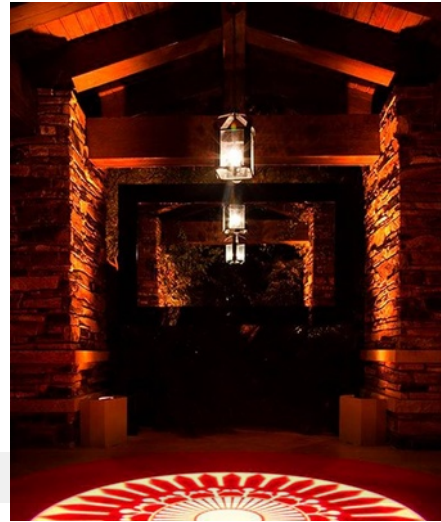

Dados do produto

Grado IP (usar)	IP20
Uso	FIJO, ROTATIVO



Variantes do produto

Referência

Atributos

BLP10I-F

Grado IP (usar): IP20, Uso: FIJO

